



Einkaufsinformation 2016
Markt Deutschland



Produktlinie duravert®

für exklusive Ansprüche



Acpulco
M1558
Seite ..

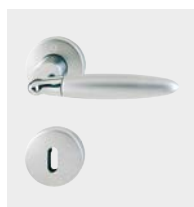

Athinai
M156
Seite ..

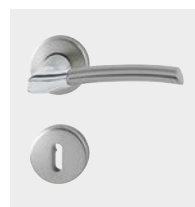

Bergen
M1602
Seite ..



Brisbane
1670
Seite ..

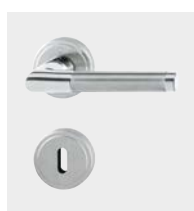

Capri
M1950
Seite ..

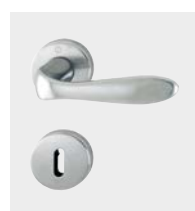

Genova
M1535
Seite ..



Las Vegas
E1440
Seite ..



Melbourne
1672
Seite ..



Monte Carlo
M1550
Seite ..



Singapore
M172
Seite ..





Produktlinie duraplus®

mehr als üblich

2



Amsterdam
(E)1400
Seite ..



Antwerpen
E1420
Seite ..

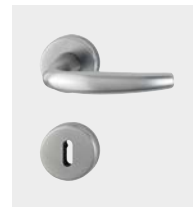

Atlanta
(M)1530
Seite ..



Bedford
114
Seite ..



Bern
M158
Seite ..



Bonn
(E)150
Seite ..



Bremen
1505
Seite ..

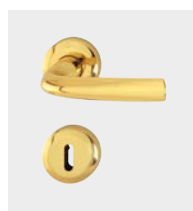

Cannes
M1545
Seite ..



Caracas
M112SLN
Seite ..



Cortina
M195
Seite ..



Dallas
(E/M)1643
Seite ..



Denver
E1310
Seite ..



Detroit
(E)1644
Seite ..



Houston
M1623
Seite ..



Karlstad
(E)1141
Seite ..



Kitzbühel
S8007
Seite ..



Lecce
1405
Seite ..



London
113
Seite ..



■ Acapulco - M1558/18KV/18KVS

duravert®

HOPPE-Messing-Rosetten-Türgriff-Garnitur mit Schlüsselrosetten für Innentüren:

- geprüft nach **DIN EN 1906: 37-0140A**, Objekt-Garnitur
- Lagerung: Türgriffe lose, Rückholfedern rechts/links verwendbar, wartungsfreie Gleitlager
- Verbindung: **HOPPE-Schnellstift** mit HOPPE-Vollstift (Stift-/Lochteil)
- Unterkonstruktion: Kunststoff, Stütznocken
- Befestigung: verdeckt, durchgehend, wechselseitig, Mehrzweckschrauben



Schnellstift

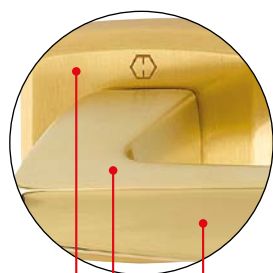

satinierter Flächen

poliertes Griff-Detail

Beschreibung	Lochung	F41-R Art.-Nr./€	F45-R Art.-Nr./€	F74-R Art.-Nr./€	P.E.	Krt.
Türgriff-Garnitur (Griff/Griff)	8/8,5	2971978 XX,YY	2972137 XX,YY	2972081 XX,YY	1	10
	8/8,5	2971994 XX,YY	2972145 XX,YY	2972090 XX,YY	1	10
Bad/WC-Garnitur (Griff/Griff)	38-41	2972014 XX,YY	2972161 XX,YY	2972111 XX,YY	1	10

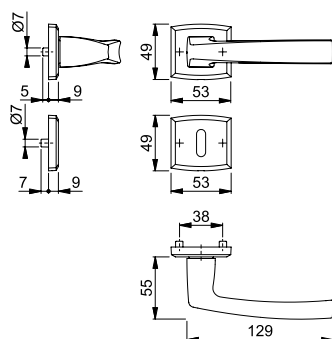

Farbvarianten:



Abbildung zeigt F74-R.
Bei der Farbvariante F45-R sind die Flächen poliert und das Griff-Detail ist satinierter.
Die Farbvariante F41-R ist einfarbig.

Resista® wird auf alle Oberflächen gewährt, die in der Farbnummer den Buchstaben **R** enthalten.

Resista®

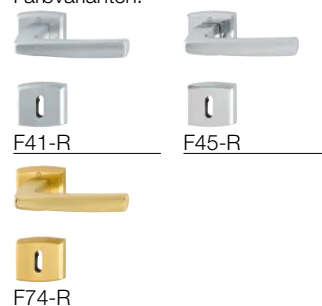

Schnellstift
SchnellstiftPlus

■ Acapulco - M1558/847



duravert®

HOPPE-SchnellstiftPlus-Messing-Flachrosetten-Türgriff-Garnitur ohne Schlüsselrosetten für Innentüren:

- geprüft nach **DIN EN 1906: 37-0140U**, Objekt-Garnitur
- Lagerung: Türgriffe lose, wartungsfreie Gleitlager
- Verbindung: **HOPPE-Schnellstift** mit HOPPE-Vollstift (Stift-/Lochteil)
- Befestigung: aufsteckbare Edelstahl-Griffrosetten mit Stütznocken
- Besonderheit: schrauben- und werkzeuglose Montage, 2 mm flache Rosetten



2

Beschreibung			F42/F69				P.E.	Krt.
			Art.-Nr./€					
Türgriff-Garnitur (Griff/Griff) ohne Schlüsselrosetten	35-45	8	3201211 XX,YY				1	10

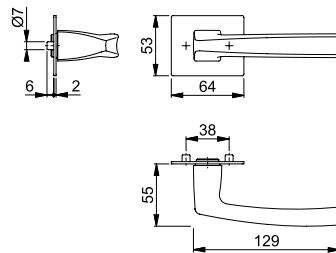

Resista® wird auf alle Oberflächen gewährt, die in der Farbnummer den Buchstaben **R** enthalten.

Resista®



SchnellstiftPlus





■ E847S-SK

duravert®

HOPPE-SchnellstiftPlus-Edelstahl-Flachrosetten-Paar für Innentüren:

- Befestigung: selbstklebende Schlüsselrosetten
- Besonderheit: schrauben- und werkzeuglose Montage, 2 mm flache Rosetten



Beschreibung			Lochung	F69				P.E.	Krt.
				Art.-Nr./€					
Schlüsselrosette, Paar				3189881 XX,YY				5	25
				3189929 XX,YY				5	25
Bad/WC-Rosette, Paar	35-45	5-8		3189953 XX,YY				2	10

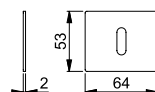

Neu



Sertos®

Bonn - 150/42H/42HKVS

duraplus®

HOPPE-Aluminium-Rosetten-Türgriff-Garnitur mit Schlüsselrosetten für Innentüren:

- geprüft nach **DIN EN 1906: 47-0150A** und PIVCERT**Plus** (1.000.000 Prüfzyklen), Objekt-Garnitur
- Lagerung: Türgriffe fest/drehbar, Rückholfedern, HOPPE-Steckgriff-Verbindung mit Kugel-Arretierung **Sertos®**, wartungsfreie Gleitlager
- Verbindung: HOPPE-Profilvollstift, gehärtet
- Unterkonstruktion: Griffrosetten Stahl, Schlüsselrosetten Kunststoff, Stütznocken
- Befestigung: verdeckt, durchgehend; Griffrosetten Gewindeschrauben M5; Schlüsselrosetten Mehrzweckschrauben, wechselseitig



Beschreibung	F1	Lochung	F1		P.E.	Krt.
			Art.-Nr./€			
Türgriff-Garnitur (Griff/Griff)	40-45	8	10723413		1	10
			10723421		1	10
Bad/WC-Garnitur (Griff/Griff) mit Rot/Weiß-Scheibe	40-45	8	10723430		1	4
		8	XX,YY			

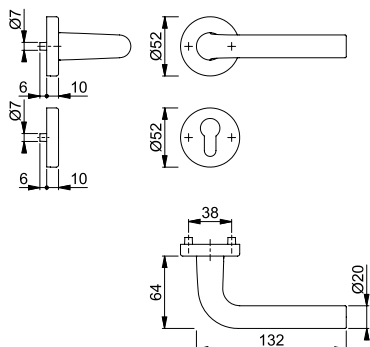

Bonn - 150/42KV/42KVS

duraplus®

HOPPE-Aluminium-Rosetten-Türgriff-Garnitur mit Schlüsselrosetten für Innentüren:

- geprüft nach **DIN EN 1906: 37-0140A**, Objekt-Garnitur
- Lagerung: Türgriffe lose, Rückholfedern rechts/links verwendbar, wartungsfreie Gleitlager
- Verbindung: **HOPPE-Schnellstift** mit HOPPE-Vollstift (Stift-/Lochteil)
- Unterkonstruktion: Kunststoff, Stütznocken
- Befestigung: verdeckt, durchgehend, wechselseitig, Mehrzweckschrauben



Beschreibung	F1	Lochung	F1		P.E.	Krt.
			Art.-Nr./€			
Türgriff-Garnitur (Griff/Griff)	37-42	8	3386877		1	40
			3386885		1	20
Bad/WC-Garnitur (Griff/Griff)	37-42	8	3386893		1	20
		8	XX,YY			

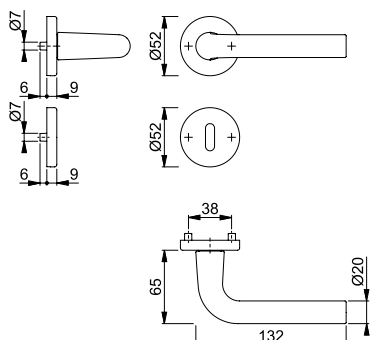

Schnellstift

Neu



Sertos®

Bonn - E150/353KH







duraplus®

HOPPE-Edelstahl-Kurzschild-Türgriff-Garnitur für Innentüren:

- geprüft nach **DIN EN 1906: 47-0150A** und PIVCERT**Plus** (1.000.000 Prüfzyklen), Objekt-Garnitur
- Lagerung: Türgriffe fest/drehbar, Rückholfedern, HOPPE-Steckgriff-Verbindung mit Kugel-Arretierung **Sertos®**, wartungsfreie Gleitlager
- Verbindung: HOPPE-Profilvollstift, gehärtet
- Unterkonstruktion: Stahl, Stütznocken
- Befestigung: verdeckt, durchgehend, Gewindeschrauben M5



2

Beschreibung			Lochung/ Abstand	F69			P.E.	Krt.
				Art.-Nr./€				
Türgriff-Garnitur (Griff/Griff)	40-45	8		72	10720749 XX,YY		1	10
		8		72	10720757 XX,YY		1	10
Bad/WC-Garnitur (Griff/Griff) mit Rot/Weiß-Scheibe	40-45	8		78	10720765 XX,YY		1	4
		8						

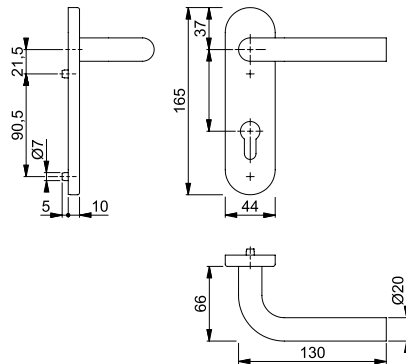

Neu



Sertos®

■ Bonn - E150/42H/42HKVS

duraplus®

- HOPPE-Edelstahl-Rosetten-Türgriff-Garnitur mit Schlüsselrosetten für Innentüren:
- geprüft nach **DIN EN 1906: 47-0150A** und PIVCERT**Plus** (1.000.000 Prüfzyklen), Objekt-Garnitur
 - Lagerung: Türgriffe fest/drehbar, Rückholfedern, HOPPE-Steckgriff-Verbindung mit Kugel-Arretierung **Sertos®**, wartungsfreie Gleitlager
 - Verbindung: HOPPE-Profilvollstift, gehärtet
 - Unterkonstruktion: Griffrosetten Stahl, Schlüsselrosetten Kunststoff, Stütznocken
 - Befestigung: verdeckt, durchgehend; Griffrosetten Gewindeschrauben M5; Schlüsselrosetten Mehrzweckschrauben, wechselseitig



Beschreibung	Lochung	Lochung	F69			P.E.	Krt.
			Art.-Nr./€				
Türgriff-Garnitur (Griff/Griff)	40-45	8	10719810 XX,YY			1	10
		8	10719836 XX,YY			1	10
Bad/WC-Garnitur (Griff/Griff) mit Rot/Weiß-Scheibe	40-45	8	10719844 XX,YY			1	4

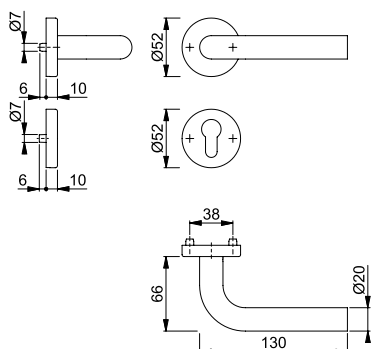

Schnellstift®

■ Bonn - E150Z/353K

duraplus®

- HOPPE-Edelstahl-Kurzschild-Türgriff-Garnitur für Innentüren:
- geprüft nach **DIN EN 1906: 37-0140U**, Objekt-Garnitur
 - Lagerung: Türgriffe lose, wartungsfreie Gleitlager
 - Verbindung: **HOPPE-Schnellstift** mit HOPPE-Vollstift (Stift-/Lochteil)
 - Unterkonstruktion: Stahl
 - Befestigung: verdeckt, durchgehend, Gewindeschrauben M5 mit Hülsenmuttern



Beschreibung	Lochung/Abstand	Lochung/Abstand	F69			P.E.	Krt.
			Art.-Nr./€				
Türgriff-Garnitur (Griff/Griff)	35-45	8	72 3308094 XX,YY			1	10
		8	72 3307981 XX,YY			1	10
Bad/WC-Garnitur (Griff/Griff)	40-45	8	78 3308465 XX,YY			1	10

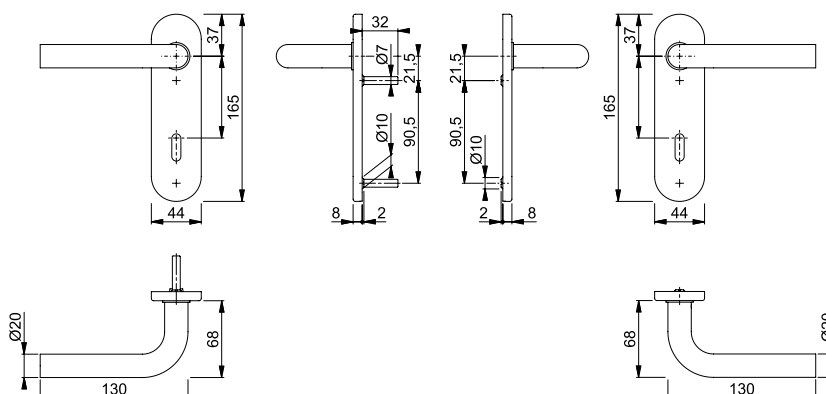



Schnellstift

■ **Bonn - E150Z/42KV/42KVS**







duraplus®

HOPPE-Edelstahl-Rosetten-Türgriff-Garnitur mit Schlüsselrosetten für Innentüren:

- geprüft nach **DIN EN 1906: 37-0140A**, Objekt-Garnitur
- Lagerung: Türgriffe lose, Rückholfedern rechts/links verwendbar, wartungsfreie Gleitlager
- Verbindung: **HOPPE-Schnellstift** mit HOPPE-Vollstift (Stift-/Lochteil)
- Unterkonstruktion: Kunststoff, Stütznocken
- Befestigung: verdeckt, durchgehend, wechselseitig, Mehrzweckschrauben



2

Beschreibung			Lochung	F69				P.E.	Krt.
				Art.-Nr./€					
Türgriff-Garnitur (Griff/Griff)	37-42	8		3289778 XX,YY				1	10
		8		3289751 XX,YY				1	10
Bad/WC-Garnitur (Griff/Griff)	37-42	8 8	 	3289866 XX,YY				1	10

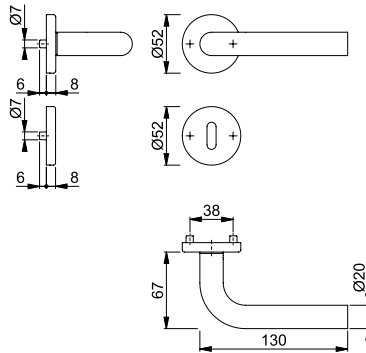

Übersicht Anhang



Lieferhinweise

Seite ..



Allgemeine Verkaufsbedingungen

Seite ..

1. Produktinforma
2. Fehlgebrauch
3. Produktleistung
4. Produktwartung
5. Informations- u
6. Anwendung für

Produkthaftung

Seite ..



Garantie-Erklärungen

Seite ..



Nutzungs-Bedingungen

Seite ..

2367375

Index – aufsteigend nach Bestell-Nrn.

Seite ..

013/U34

Index – aufsteigend nach Werks-Nrn.

Seite ..

Produktlinien
Serienname
duravert®
Acapulco
Athinai
Bergen
Brisbane
Capri
Genova

Produkt-übersicht

Seite ..



Bestellmengen ...

... sind auf die angegebenen Packeinheiten (P.E.) und Kartons auszurichten! Andernfalls werden **XX,YY €** (netto) – je angebrochener Verpackung – berechnet. Artikel der Produktlinie **duranorm®** können nur in kompletten Packeinheiten abgegeben werden.

F65-R	F74-R	F75-R	P.E.	Krt.
Art.-Nr./€ 2711877 XX,YY	Art.-Nr./€ 2711906 XX,YY	Art.-Nr./€ 2711931 XX,YY	1	10
2711885 XX,YY	2711914 XX,27	2711949 XX,YY	1	10

Mindestbestellwert ...

... beträgt pro Auftrag **XX,YY €** (netto). Bei Aufträgen unter **XX,YY €** (netto) wird ein Mindermengenzuschlag von **XX,YY €** (netto) erhoben.
Ausnahme: Service-Sortiments-Aufträge.

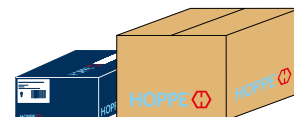

mind. **XX,YY €** (netto)

Bruttopreise ...

... sind in € angegeben und gelten zuzüglich MwSt. als Preisempfehlung für den Endgebraucher. Die Ausgabe 2016 ersetzt alle vorhergehenden Preislisten und Einkaufsinformationen.

F65-R	F74-R	F75-R	P.E.	Krt.
Art.-Nr./€ 2711877 XX,YY	Art.-Nr./€ 2711906 XX,YY	Art.-Nr./€ 2711931 XX,YY	1	10
2711885 XX,YY	2711914 XX,YY	2711949 XX,YY	1	10

Passende Schrauben ...

... werden zu fast allen HOPPE-Markenbeschlägen standardmäßig mitgeliefert.

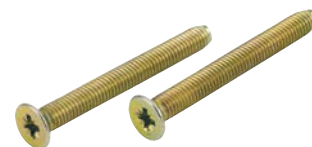

Aufträge ...

... werden unter Zugrundelegung der „Allgemeinen Verkaufsbedingungen“ (siehe S. 934) notiert.

Produkthaftung ...

... von Beschlagsystemen für Türen und Fenster. Bitte beachten Sie die Ausführungen zu diesem Thema (siehe S. 941).

Garantie-Erklärungen ...

... zu den Themen Resista® und Funktions-Garantie. Bitte beachten Sie die Ausführungen zu diesen Themen (siehe S. 944).



Resista®

24

§ 1 Allgemeines – Geltungsbereich

1. Unsere Verkaufsbedingungen gelten ausschließlich; entgegenstehende oder von unseren Verkaufsbedingungen abweichende Bedingungen des Bestellers erkennen wir nicht an, es sei denn, wir hätten ausdrücklich schriftlich ihrer Geltung zugestimmt. Unsere Verkaufsbedingungen gelten auch dann, wenn wir in Kenntnis entgegenstehender oder von unseren Verkaufsbedingungen abweichender Bedingungen des Bestellers die Lieferung an den Besteller vorbehaltlos ausführen.
2. Alle Vereinbarungen, die zwischen uns und dem Besteller zwecks Ausführungen dieses Vertrages getroffen werden, sind in diesem Vertrag schriftlich niederzulegen.
3. Unsere Verkaufsbedingungen gelten nur gegenüber Unternehmen im Sinne des § 14 BGB.
4. Unsere Verkaufsbedingungen gelten auch für alle künftigen Geschäfte mit dem Besteller, auch wenn bei künftigen Geschäften nicht besonders auf die Geltung der Allgemeinen Verkaufsbedingungen hingewiesen wurde.

§ 2 Angebot – Angebotsunterlagen

1. Unsere Angebote sind in jeder Hinsicht für uns freibleibend.
2. Ist die Bestellung als Angebot gem. § 145 BGB zu qualifizieren, so können wir dieses innerhalb von 4 Wochen annehmen.
3. An Abbildungen, Zeichnungen, Kalkulationen und sonstigen Unterlagen behalten wir uns Eigentums- und Urheberrechte vor; sie dürfen Dritten nicht zugänglich gemacht werden. Dies gilt insbesondere für solche schriftlichen Unterlagen, die als „vertraulich“ bezeichnet sind. Vor ihrer Weitergabe an Dritte bedarf der Besteller unserer ausdrücklichen schriftlichen Zustimmung. Mit den Lieferungen der Bild- und Zeichnungsdaten erhält der Besteller die Nutzungs-Bedingungen (siehe S. 946) der HOPPE Holding AG, CH-7537 Müstair – in seiner jeweils geltenden Fassung ausgehändigt. Der Besteller ist mit der Geltung dieser Nutzungs-Bedingungen einverstanden.

§ 3 Bestätigungen

1. Die uns erteilten Aufträge sind erst dann für uns bindend, wenn sie von uns schriftlich oder in elektronischer Form bestätigt sind.
2. Eine Anfechtung unsererseits wegen Irrtums gilt auch dann noch als rechtzeitig, wenn sie nicht unverzüglich, aber in angemessener Frist seit Entdeckung des Anfechtungsgrundes erfolgt.

§ 4 Preise

1. Sofern sich aus der Auftragsbestätigung nichts anderes ergibt, gelten unsere Preise „ab Werk“, ausschließlich transportbedingte Verpackung; diese wird gesondert in Rechnung gestellt.
2. Wir behalten uns das Recht vor, unsere Preise entsprechend zu erhöhen, wenn nach Abschluss des Vertrages Kostenerhöhungen, insbesondere aufgrund von Tarifabschlüssen oder Materialpreissteigerungen, eintreten. Diese werden wir dem Besteller auf Verlangen nachweisen.

3. Die gesetzliche Mehrwertsteuer ist nicht in unseren Preisen eingeschlossen; sie wird in gesetzlicher Höhe am Tag der Rechnungsstellung in der Rechnung gesondert ausgewiesen.

§ 5 Versand

1. Wird die Ware auf Wunsch des Abnehmers diesem zugeschickt, so geht spätestens mit Verlassen des Werkes/Lagers die Gefahr des zufälligen Unterganges und der zufälligen Verschlechterung der Ware auf den Abnehmer über. Ist die Ware versandbereit und verzögert sich die Versendung oder Abnahme aus Gründen, die der Abnehmer zu vertreten hat, so geht die Gefahr mit dem Zugang der Anzeige der Versandbereitschaft auf den Abnehmer über.

2. Die Versandkosten trägt der Abnehmer. Verpackung wird zum Selbstkostenpreis berechnet und nicht zurückgenommen.

§ 6 Bezahlung

1. Rechnungen werden auf den Tag der Anlieferung oder des Versandes ausgestellt. Die in der Rechnung ausgewiesene Forderung ist sofort fällig und zahlbar innerhalb von 30 Tagen netto ohne Abzug. Maßgeblich für den Beginn dieser Frist ist das auf der Rechnung ausgewiesene Datum. Bei Zahlung innerhalb von 10 Tagen ab Rechnungszugang gewähren wir 3 % Skonto vom Nettorechnungsbetrag, soweit nichts anderes vereinbart. Ein Skontoabzug von neuen Rechnungen ist unzulässig, soweit ältere Rechnungen noch unbeglichen sind.

2. Mit nicht rechtskräftig festgestellten oder von uns nicht anerkannten Gegenansprüchen kann der Abnehmer weder aufrechnen noch wegen dieser Ansprüche ein Zurückbehaltungsrecht geltend machen. Außerdem ist er zur Ausübung eines Zurückbehaltungsrechtes nur insoweit befugt, als sein Gegenanspruch auf dem gleichen Vertragsverhältnis beruht.

3. Bei Überschreitung des Zahlungszieles von 30 Tagen ab Rechnungsdatum sind vom Tage der Überschreitung an Zinsen von acht Prozentpunkten über dem jeweiligen Basiszins nach § 247 BGB zu zahlen. Für ausgebrachte Mahnungen werden je Mahnung 3,00 Euro in Rechnung gestellt.

Wechsel werden nur erfüllungshalber ohne Gewähr für Protest sowie nur nach Vereinbarung und unter der Voraussetzung ihrer Diskontierbarkeit angenommen. Diskontspesen werden vom Tag der Fälligkeit des Rechnungsbetrages an berechnet. Alle unsere Forderungen – einschließlich derjenigen, für die wir Wechsel in Zahlung genommen haben – werden sofort fällig, wenn die Zahlungsbedingungen nicht eingehalten oder uns nach dem jeweiligen Vertragsabschluss genaue Anhaltspunkte bekannt werden, die die Kreditwürdigkeit des Käufers mindern. Ferner sind wir in einem solchen Fall berechtigt, unsere noch ausstehenden Leistungen so lange zu verweigern, bis die Gegenleistung bewirkt oder Sicherheit für sie geleistet ist. Wir können außerdem die Weiterveräußerung der unter Eigentumsvorbehalt gelieferten Waren untersagen und deren Rückgabe verlangen.

§ 7 Lieferzeit, Höhere Gewalt, Arbeitskampfmaßnahmen

1. Verabredete oder mitgeteilte Liefertermine werden möglichst eingehalten, sind aber unverbindlich.

2. Wenn wir als Zulieferer an der Erfüllung unserer Verpflichtungen durch Eintritt von unvorhersehbaren Umständen (Höhere Gewalt) gehindert wer-

Produkthaftung bei Beschlagsystemen für Türen und Fenster (z. B. Türgriff-Garnituren und Fenstergriffe)

1. Produktinformation und bestimmungsgemäße Verwendung
2. Fehlgebrauch (unsachgemäße oder bestimmungswidrige Handhabung)
3. Produktleistung
4. Produktwartung
5. Informations- und Instruktionspflicht
6. Anwendung für artverwandte Beschläge

Aufgrund des Produkthaftungsgesetzes sollte der Hersteller von Produkten diese leistungsbezogen definieren (Instruktions- und Hinweispflichten).

Daher gibt HOPPE zur Beachtung nachfolgende Informationen über HOPPE-Beschlagsysteme.

1. Produktinformation und bestimmungsgemäße Verwendung

HOPPE-Beschlagsysteme sind Bedienungshandhaben, mit deren Hilfe Öffnungs- und Schließbewegungen und/oder Sperrvorgänge an Türen, Fenstertüren und Fensterelementen im Hochbau/Wohnungsbau vorgenommen werden können.

Ihr Einsatz erfolgt normalerweise zusammen mit ergänzenden Beschlagteilen, wie Schließern, Zylindern oder Dreh/Kipp-Beschlägen.

Zwingende Rechtsvorschriften müssen beachtet werden, z. B. bei Feuerenschutzabschlüssen und deren Fluchtrichtung, wenn es sich hierbei um Garnituren mit feststehender Handhabe (Knopf, Griff) handelt.

Mitgelieferte Befestigungsmittel sind unbedingt zu verwenden und entsprechend der Montagevorschrift zu montieren.

Dies gilt für Befestigungsmittel

a) von HOPPE

b) für alle Befestigungsmittel bzw. deren Vorschriften des zum Produkt gehörenden Beschlages (Fenstergriffe: Schrauben vom Dreh/Kipp-Beschlaghersteller)

Produkte, die in aggressiver, korrosionsfördernder Umgebung eingesetzt werden, sind Sonderbeschläge; ihr Einsatz (ihre Verwendung) sollte nur nach vorheriger Rücksprache mit HOPPE erfolgen.

2. Fehlgebrauch (unsachgemäße oder bestimmungswidrige Handhabung)

Ein Fehlgebrauch – also die nicht bestimmungsgemäße Produktnutzung – von Beschlagsystemen für Türen und Fenster liegt insbesondere dann vor, wenn

- die Bedienung mit Hilfswerkzeugen erfolgt (z. B. Zangen oder Aufsatzrohrstücken),
- die Einbringung von Zusatzlasten (Halte- und Abstützkräften) vorliegt (z. B. das Unterstellen eines Gegenstandes unter einen Türgriff um eine Blockierung der Tür zu erreichen),
- über die normale Handkraft hinausgehende Kräfte auf den Griff einwirken (z. B. der Versuch, ein Blockieren des Dreh/Kipp-Beschlages mit erhöhtem

- Kraftaufwand zu beseitigen oder die Verwendung von Türgriffen als Halteelement, z. B. bei Kindern),
- die Einbringung von Fremd- und/oder nicht bestimmungsgemäßen Gegenständen erfolgt (z. B. Stifte von Fremdherstellern oder die Kombination von Fremd-Produktteilen mit HOPPE-Produktteilen),
 - Ein- bzw. Angriffe erfolgen, welche die Funktion beeinflussen (z. B. Ein- oder Ausbruchsversuche mit Hilfswerkzeugen bei abschließbaren Fenstergriffen),
 - mit scharfkantigen Gegenständen die Oberfläche beschädigt wird,
 - durch das Einbringen von fremden und/oder nicht bestimmungsgemäßen Gegenständen in das Beschlagsystem oder in das Schließblech der einwandfreie Gebrauch verhindert wird,
 - ein Ein- oder Angriff an das Beschlagsystem oder Schließblech vorgenommen wird, welcher eine Veränderung des Aufbaus, der Wirkungsweise oder der Funktion zur Folge hat.

3. Produktleistung

Maßgeblich (richtungsweisend) sind bei Beschlagsystemen für Türen die DIN-Normen 18255, 18257 sowie 18273 und bei Beschlagsystemen für Fenster die RAL-RG 607/9.

Der Inhalt der Normen ist sinngemäß auch auf andere Beschläge anzuwenden.

Bei Fenstergriffen sind dies die RAL-Bestimmungen sowie die Bestimmungen von einschlägigen Instituten (z. B. Institut für Fenstertechnik, Rosenheim).

Über diese Unterlagen hinausgehende Anforderungen sind mit HOPPE zu vereinbaren.

Die Dauer der Gebrauchstauglichkeit eines Produktes ist insbesondere abhängig von der

- Bedienungshäufigkeit,
- Bedienungsweise,
- Umgebung und der Pflege.

Der Ersatz eines Beschlagsystemes ist erforderlich, wenn trotz Wartung und Pflege die Funktion nicht mehr gewährleistet ist bzw. die Oberfläche Verletzungsgefahr erzeugt.

4. Produktwartung

Auf den sachgerechten Funktionssitz der Beschlagsysteme und der Befestigungsmittel ist zu achten!

Alle beweglichen Teile sind mindestens jährlich zu warten.

Dies trifft insbesondere bei Türgriff-Stiftverbindungen sowie bei Schließzylindern für abschließbare Fenstergriffe zu. Bei den Schließzylindern ist darauf zu achten, dass nicht verharzende Öle (sinnvoll: Graphit) verwendet werden.

Beschlagsysteme sind je nach Beanspruchung mit von HOPPE empfohlenen Pflegemitteln zu behandeln.

Grundsätzlich dürfen sie nicht mit starken Säuren und Alkalien behandelt werden. Es ist in jedem Fall die Verschmutzung mit Mörtel und ähnlichen Materialien zu vermeiden. Es sollten nur solche Reinigungsmittel verwendet werden, die keine korrosionfördernden Bestandteile enthalten.

5. Informations- und Instruktionspflicht

Für Informationen stehen dem Handel, den Planern/Architekten, den beratenden Institutionen, den Verarbeitern, den Bauherren und den Benutzern folgende Unterlagen zur Verfügung:

- Kataloge und Prospekte,
- Ausschreibungstexte,
- Einkaufsinformationen,
- Angebotsunterlagen,
- DIN-Normen: 18255, 18257, 18273 sowie deren mitgeltende Normen (Beuth-Verlag GmbH, 10785 Berlin), Anleitungen für Montage, Bedienung und Pflege.

Außerdem steht HOPPE bei Bedarf beratend zur Verfügung.

Zur Auswahl von HOPPE-Beschlagsystemen sowie zur Montage, Bedienung und Pflege sind

- Architekten, Planer und beratende Institutionen gehalten, alle erforderlichen Produktinformationen von HOPPE anzufordern und zu beachten;
- Fachhändler gehalten, die Produktinformationen und -hinweise in den Unterlagen zu beachten und insbesondere alle erforderlichen Anleitungen von HOPPE anzufordern und an die Verarbeiter weiterzugeben;
- Verarbeiter gehalten, alle Produktinformationen zu beachten und insbesondere Bedienungs- und Pflegeanleitungen von HOPPE anzufordern und an die Auftraggeber und Benutzer weiterzugeben.

6. Anwendung für artverwandte Beschläge

Die innerhalb der einzelnen Beschlagsysteme möglichen Varianten sowie Zubehör sind hinsichtlich Produktinformation und bestimmungsgemäßer Verwendung, Fehlgebrauch, Produktleistungen, Produktwartung, Informations- und Instruktionspflichten je nach zutreffenden Merkmalen sinngemäß zu behandeln.



1. Resista® – Die Oberflächen-Garantie von HOPPE

Garantie-Erklärung:

Neben und zuzüglich zu der Mängelhaftung des Verkäufers gewähren wir unter den nachstehenden Voraussetzungen und in dem nachfolgend beschriebenen Umfang eine Haltbarkeitsgarantie. Als Hersteller garantieren wir die einwandfreie Haltbarkeit der Oberflächen von sachgemäß gebrauchten Beschlägen von HOPPE. Diese Oberflächen-Garantie Resista® umfasst alle Mängel, die ohne unsachgemäße Einwirkungen allein auf Fabrikations- oder Materialfehler zurückzuführen sind, insbesondere, wenn die Oberfläche anläuft bzw. unterwandert wird („Fleckenbildung“) oder sich die Schutzschicht ablöst.

Garantie-Ausschluss:

Ausdrücklich ausgenommen von dieser Oberflächen-Garantie sind alle austauschbaren Einzelteile, wie insbesondere Schrauben, Verbindungsstifte, usw. Ferner wird keine Haftung übernommen für Schäden, die entstanden sind durch:

- ungeeignete und unsachgemäße Verwendung,
- fehlerhafte und nachlässige Behandlung,
- Nichtbeachtung von Einbau- und Pflegeanweisungen, Änderungen und Eigenreparaturen,
- chemische und physikalische, nicht bei sachgemäßem Gebrauch entstandene Einwirkungen auf die Materialoberfläche, z. B. Beschädigungen durch scharfkantige Gegenstände.

Garantie-Leistungen:

Unsere Garantie-Leistung besteht ausschließlich darin, dass wir im Falle eines innerhalb der Garantie-Zeit aufgetretenen Mangels in der Oberfläche von HOPPE-Beschlägen nach unserer Wahl die für den Erst-Endgebraucher kostenlose Reparatur des Produkts oder eine kostenfreie Ersatzlieferung eines entsprechenden oder gleichartigen und gleichwertigen Beschlages durchführen. Dem Garantie-Nehmer erwachsene Kosten, Spesen, Porto und dergleichen werden nicht ersetzt. Der Garantie-Anspruch besteht nur gegen Vorlage des Produkts sowie eines Nachweises, dass der Mangel in der Oberfläche innerhalb der Garantie-Zeit aufgetreten ist. Dieser Nachweis kann insbesondere durch Vorlage des Kaufbeleges geführt werden. Es wird daher empfohlen, den Kaufbeleg mindestens bis zum Ablauf der Garantie-Zeit sorgfältig aufzubewahren.

Garantie-Zeit:

Die Garantie-Zeit beträgt 10 Jahre und beginnt mit dem Tag des Kaufes durch den Erst-Endgebraucher. Bei Reklamationen wenden Sie sich bitte unter Vorlage des Produkts und des Kaufbelegs direkt an den Verkäufer oder den Hersteller.

Hinweise bei Garantiezusage, § 477 BGB:

Ganz unabhängig von dieser Herstellergarantie und davon, ob im Garantiefall die vorbeschriebene Garantie in Anspruch genommen wird oder nicht, bestehen uneingeschränkt die gesetzlichen Mängelrechte. Nach eigener freier Wahl können daher neben oder auch ohne Geltendmachung der Garantieansprüche die gesetzlich geregelten Käuferrechte wegen Mängel der Kaufsache – insbesondere Nacherfüllung, Rücktritt, Minderung des Kaufpreises oder Schadenersatz (siehe § 437 BGB und die entsprechenden besonderen Verjährungsregelungen in § 438 BGB) – gegenüber dem Verkäufer geltend gemacht werden.

HOPPE Holding AG · Via Friedrich Hoppe · 7537 Müstair

2. HOPPE-Funktions-Garantie für Tür- und Fensterbeschläge



Garantie-Erklärung:

Neben und zuzüglich zu der Mängelhaftung des Verkäufers gewähren wir unter den nachstehenden Voraussetzungen und in dem nachfolgend beschriebenen Umfang eine Haltbarkeits-Garantie. Als Hersteller garantieren wir die einwandfreie Funktionstüchtigkeit von sachgemäß gebrauchten Tür- und Fensterbeschlägen von HOPPE. Diese Funktions-Garantie bezieht sich auf folgende Merkmale:

- Übertragung der Drehbewegung auf das Türschloss oder auf den Dreh-/Kipp-Beschlag des Fensters
- Sperrmechanismus (bei Fenstergriffen mit den Sonderfunktionen: abschließbar, selbsttätige Verriegelung oder Secustik®)

Garantie-Ausschluss:

Ausdrücklich ausgenommen von dieser Funktions-Garantie sind alle austauschbaren Einzelteile, wie insbesondere Schrauben, Verbindungsstifte, usw. Ferner wird keine Haftung übernommen für Schäden, die entstanden sind durch:

- ungeeignete und unsachgemäße Verwendung,
- fehlerhafte und nachlässige Behandlung,
- Nichtbeachtung von Einbau- und Pflegeanweisungen, Änderungen und Eigenreparaturen,
- chemische und physikalische, nicht bei sachgemäßem Gebrauch entstandene Einwirkungen auf die Materialoberfläche, z. B. Beschädigungen durch scharfkantige Gegenstände,
- nicht einwandfrei funktionstüchtige Elemente (Tür, Fenster) und/oder Beschlagteile (z. B. Schloss, Band usw.).

Garantie-Leistungen:

Unsere Garantie-Leistung besteht ausschließlich darin, dass wir im Falle eines innerhalb der Garantie-Zeit aufgetretenen Mangels in der Funktionstüchtigkeit nach unserer Wahl die für den Erst-Endgebraucher kostenlose Reparatur des Produkts oder eine kostenfreie Ersatzlieferung eines entsprechenden oder gleichartigen und gleichwertigen Beschlages durchführen. Dem Garantie-Nehmer erwachsene Kosten, Spesen, Porto und dergleichen werden nicht ersetzt. Der Garantie-Anspruch besteht nur gegen Vorlage des Produkts sowie eines Nachweises, dass der Mangel in der Funktionstüchtigkeit innerhalb der Garantie-Zeit aufgetreten ist. Dieser Nachweis kann insbesondere durch Vorlage des Kaufbeleges geführt werden. Es wird daher empfohlen, den Kaufbeleg mindestens bis zum Ablauf der Garantie-Zeit sorgfältig aufzubewahren.

Garantie-Zeit:

Die Garantie-Zeit beträgt 10 Jahre und beginnt mit dem Tag des Kaufes durch den Erst-Endgebraucher. Bei Reklamationen wenden Sie sich bitte unter Vorlage des Produkts und des Kaufbeleges direkt an den Verkäufer oder den Hersteller.

Hinweise bei Garantiezusage, § 477 BGB:

Ganz unabhängig von dieser Herstellergarantie und davon, ob im Garantiefall die vorbeschriebene Garantie in Anspruch genommen wird oder nicht, bestehen uneingeschränkt die gesetzlichen Mängelrechte. Nach eigener freier Wahl können daher neben oder auch ohne Geltendmachung der Garantieansprüche die gesetzlich geregelten Käuferrechte wegen Mängel der Kaufsache – insbesondere Nacherfüllung, Rücktritt, Minderung des Kaufpreises oder Schadenersatz (siehe § 437 BGB und die entsprechenden besonderen Verjährungsregelungen in § 438 BGB) – gegenüber dem Verkäufer geltend gemacht werden.

Beispiele



Dateiname:
1138-42K+KV+FI-42KS+KVS+FIS-OB-F1

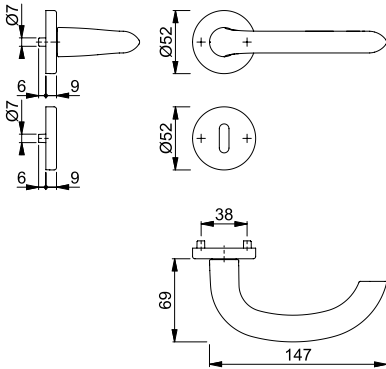

Dateiname:
1138-42KV-42KVS-OB

Nutzungs-Bedingungen von HOPPE Bild- und Zeichnungsdaten

Die HOPPE Holding AG, CH-7537 Müstair – nachfolgend HOPPE genannt – stellt zwecks partnerschaftlicher Zusammenarbeit bei der Verkaufsförderung der von HOPPE gelieferten Produkte Bild- und Zeichnungsdaten unentgeltlich zur Verfügung. Sowohl die dargestellten Produkte als auch die Bild-/Zeichnungsdaten sind urheberrechtlich geschützt und HOPPE ist daran uneingeschränkt berechtigt. Das gilt ebenso für die Markenrechte von HOPPE, die im Zusammenhang mit den Bild-/Zeichnungsdaten verwendet werden.

HOPPE genehmigt die Nutzung der Bild-/Zeichnungsdaten in Printmedien, z. B. in Katalogen und vergleichbaren Verkaufsunterlagen, die der Nutzer an seine Kundschaft verteilt. Bei einer Nutzung der Bild-/Zeichnungsdaten in Anzeigen und für den Internet-Auftritt des Nutzers ist HOPPE im Vorfeld in Kenntnis zu setzen.

Der Nutzer informiert seine beauftragten Druckereien/Dienstleister, dass die Bild-/Zeichnungsdaten urheberrechtlich geschützt sind. Der Nutzer ist nicht berechtigt, die von HOPPE zur Verfügung gestellten Bild-/Zeichnungsdaten inhaltlich in irgendeiner Art und Weise zu verändern, z. B. mit einschlägigen Bildbearbeitungs-Programmen, doch darf der Nutzer drucktechnisch notwendige Änderungen der Bildgröße veranlassen.

Der Nutzer unternimmt alles Notwendige, um die von HOPPE zur Verfügung gestellten Bild-/Zeichnungsdaten gegen Missbrauch durch Dritte zu schützen und wird deshalb HOPPE von jedem bekannt gewordenen Missbrauch unverzüglich informieren.

Für jede Nutzung der Bilddaten sind HOPPE zwei Belegexemplare zu übergeben. Mit der Verwendung der Bilddaten erkennt der Nutzer die Nutzungs-Bedingungen an. Es gilt Schweizer Recht. Gerichtsstand ist CH-7000 Chur/GR.

Müstair, Januar 2006

Dateiformate

Bild- und Zeichnungsdaten können Sie von HOPPE in folgenden Standardformaten erhalten:

Formatart	Bilder		Zeichnungen		
	Pixel *	Pixel *	Pixel *	Vektor **	
Dateiformat	jpg	tif	jpg	eps	dwg
Komprimierung	10/Standard	LZW	10/Standard	keine	keine
Modus	RGB	CMYK	Graustufen	-	-
Auflösung	300 dpi	300 dpi	750 dpi	unabhängig	unabhängig

Andere Dateiformate müssen angefragt werden.

* Pixeldateien können lediglich um 20-25 % vergrößert werden (ausgehend vom Original).

** Vektordateien können ohne Qualitätsverlust beliebig vergrößert werden.

Art.-Nr.	Seite	Art.-Nr.	Seite	Art.-Nr.	Seite	Art.-Nr.	Seite	Art.-Nr.	Seite	Art.-Nr.	Seite
314666	1003	625888	988	733576	115	823635	1000	1775730	1040	1885251	1030
384461	1003	630905	1000	740628	115	823642	1000	1775764	419	1886288	323
436238	1003	634798	928	741519	115	825776	867	1775799	419	1890949	976
505449	867	634804	928	746743	115	827749	175	1775801	419	1890965	976
507603	178	635061	1003	746774	115	827756	175	1775810	1038	1890973	975
507672	178	635429	236	746781	115	827763	184	1775844	1038	1893648	111
517046	928	639861	235	746804	115	828173	868	1775879	1038	1893672	111
518487	1002	646753	989	748358	115	828197	868	1775908	418	1896460	468
519217	997	649808	989	749171	1002	829316	989	1775916	418	1896486	468
522514	1002	651337	91	750924	967	829446	91	1775924	418	1901564	669
523146	970	652679	350	750931	967	830732	967	1775932	418	1901599	669
524624	1002	652693	351	750948	967	834914	869	1775941	418	1901610	669
524631	1002	654819	988	754076	115	835430	992	1775959	418	1901628	669
524655	1030	654826	473	755141	967	836499	462	1775967	418	1902241	665
533602	1003	654833	347	757664	337	836505	460	1775975	418	1902276	665
533619	1003	654925	268	761104	938	836512	461	1776281	903	1902313	665
538539	976	655908	292	762255	968	837755	984	1776311	138	1902348	665
538584	976	655922	292	763009	990	838264	868	1776409	138	1902364	665
542536	165	655946	292	763016	990	838523	161	1776433	138	1902372	665
542543	165	655953	293	763054	990	838547	161	1776468	138	1902399	665
542550	165	659616	988	763870	989	840571	984	1776484	138	1902401	665
545544	970	661879	1001	766192	870	840946	967	1776492	138	1904909	892
549399	582	661886	1001	767274	1030	840953	967	1776505	138	1908070	486
549412	582	666409	115	767793	871	840960	967	1776513	138	1908109	486
550081	582	666973	115	772490	91	841004	967	1776521	138	1909321	94
550098	582	667741	236	779208	350	841011	967	1777461	843	1909339	94
550104	582	667789	115	780280	1001	842087	184	1778965	149	1917494	892
550111	582	669189	115	780297	1001	842131	175	1778981	149	1917507	892
550180	91	669196	115	790609	870	842148	175	1779001	149	1919086	352
553648	294	669554	976	796861	968	1454420	187	1779010	149	1919561	111
553709	91	669905	115	797486	870	1454461	187	1779028	149	1923907	893
556090	308	670963	968	800254	58	1654081	870	1779036	149	1924926	430
556106	310	671472	904	800261	58	1678340	967	1779141	149	1924942	430
556144	295	671922	115	800278	58	1694673	984	1779159	149	1925582	487
557806	539	672240	904	800285	58	1711091	968	1779167	149	1925591	487
557820	437	672844	967	800728	68	1711103	968	1779731	1040	1925603	487
562879	988	673537	115	800735	68	1721504	904	1780619	294	1925611	487
564187	1038	673568	928	800742	68	1723745	486	1780627	295	1926059	352
566174	976	674275	925	800766	68	1723788	486	1780686	278	1926171	381
566501	976	674299	968	800773	68	1723817	486	1780694	300	1926446	424
569571	904	674442	928	800780	161	1723841	486	1784513	894	1926471	422
572113	925	675142	967	800803	161	1723868	486	1789285	873	1926518	45
572120	925	675531	968	800810	161	1723884	486	1789314	873	1926737	423
573578	310	676026	268	800827	161	1736618	486	1789322	873	1926753	421
573585	989	677931	178	800834	161	1737434	486	1789331	873	1927182	1030
578344	803	678495	115	800841	161	1741290	1003	1799361	1002	1928046	244
588213	165	678587	115	803101	976	1741302	486	1800667	32	1928054	244
588282	311	680092	1000	803842	1001	1741353	486	1800683	32	1929508	378
595297	310	681303	967	803859	1001	1741396	486	1804431	139	1929516	378
595693	165	681907	967	803873	1001	1741425	486	1804449	139	1929532	378
595877	475	682188	968	803880	1001	1741556	487	1827755	868	1929559	378
598212	311	684212	268	803941	967	1741572	487	1827827	868	1929831	868
600168	989	686513	968	804375	869	1743199	967	1827835	868	1929858	868
600854	331	686551	904	805334	1000	1743210	967	1827843	868	1929946	1026
601141	331	686858	967	806041	1001	1744870	236	1827851	892	1929954	1026
601158	337	687039	268	806065	1001	1746285	93	1827886	892	1929962	1026
602247	524	688333	967	806942	967	1746306	93	1827894	892	1930015	1026
602278	513	691982	115	806973	869	1747472	893	1827907	892	1930023	1026
602551	294	692699	995	807215	293	1747499	893	1830946	1005	1930031	1026
602575	308	693160	968	808151	869	1747501	893	1838024	904	1930066	1026
602599	295	693320	967	810444	967	1747536	893	1841531	282	1930074	1026
602605	309	693467	968	811601	904	1747561	893	1841602	282	1930082	1026
604531	975	696499	268	813650	967	1747579	893	1841653	282	1930171	1006
605224	973	697885	115	813674	967	1747587	893	1841661	282	1930197	1006
605231	973	698653	968	817214	164	1748459	893	1841717	991	1930277	1029
605248	973	698936	968	817290	164	1752571	893	1841725	991	1930285	1029
605255	974	699209	928	817306	164	1756045	1006	1841733	991	1931659	375
605262	974	700349	925	817313	164	1757136	893	1841750	991	1931683	375
605279	974	702367	268	817337	164	1773371	967	1842031	352	1931747	375
605958	337	702619	115	817986	520	1773380	967	1842074	352	1931755	375
606269	292	703616	912	818082	1000	1773603	44	1843860	323	1935191	993
606283	292	705870	967	819539	869	1773654	44	1843894	284	1937364	1001
606511	975	709274	236	819553	869	1773671	44	1852504	461	1937882	892
609239	337	711956	1003	819584	871	1774286	463	1852547	461	1937891	892
609246	337	713035	903	820641	989	1774489	198	1861460	164	1955221	1029
609253	292	714094	976	821020	351	1774833	164	1865356	868	1955239	1029
610556	310	716029	237	821914	1000	1774841	164	1868733	352	1958270	893
610563	309	719556	268	823246	999	1774850	164	1868741	352	1960484	893
610617	311	720743	115	823277	999	1775588	419	1868910	323	1960492	893
611355	178	726035	237	823604	1000	1775650	1037	1884371	984	1960767	970
625864	988	726325	995	823611	1000	1775668	1037	1885226	1030	1964055	184
625871	988	732937	115	823628	1000	1775713	1040	1885242	1030	1964063	184

Index - aufsteigend nach Artikel-Nrn.

Art.-Nr.	Seite	Art.-Nr.	Seite	Art.-Nr.	Seite	Art.-Nr.	Seite	Art.-Nr.	Seite	Art.-Nr.	Seite
1974421	45	2089969	928	2199640	892	2298402	969	2409791	54	2550567	623
1974448	45	2092148	996	2200081	868	2299499	332	2417150	323	2550575	623
1979265	1008	2092156	996	2202167	418	2301886	284	2417176	323	2550591	622
1979273	1008	2096528	858	2202175	418	2301894	284	2417192	323	2550612	622
1979281	1008	2096536	858	2202191	418	2301907	284	2417205	323	2550621	622
1984911	95	2096544	858	2202204	418	2301915	284	2420375	313	2550882	293
1984929	95	2096552	858	2202221	418	2302053	499	2423656	174	2569778	760
1994596	419	2103847	991	2202239	418	2320884	53	2423699	174	2569794	777
1994625	418	2104647	872	2202255	418	2320892	53	2423701	174	2569954	785
2010595	296	2115098	528	2202271	419	2320913	54	2423736	801	2578324	623
2010624	296	2116728	972	2202301	419	2320921	54	2425230	459	2578973	623
2010632	296	2119241	1037	2202319	419	2322046	459	2430645	49	2579247	623
2010659	296	2126213	971	2202327	419	2323284	58	2430805	49	2579263	622
2010974	296	2126230	971	2202378	419	2323313	58	2469718	187	2579271	622
2010982	296	2126248	971	2202431	420	2330337	374	2469726	187	2579298	622
2011029	296	2130175	973	2202440	420	2330581	374	2469734	187	2584716	885
2011037	296	2130212	973	2202458	420	2331196	460	2473207	856	2586711	928
2011053	299	2130221	973	2202466	420	2331225	460	2497882	443	2596311	1039
2011061	299	2131397	150	2202474	420	2332113	268	2497891	443	2598675	162
2011379	1008	2131451	150	2203565	486	2335200	141	2498181	369	2601213	374
2011521	1008	2131485	151	2203573	486	2335218	141	2498295	442	2606760	894
2011555	299	2131493	151	2203581	487	2335226	186	2498324	442	2606778	894
2011571	299	2132218	55	2203901	421	2335234	186	2501976	87	2607017	895
2011598	299	2132251	55	2203910	422	2342645	186	2502012	158	2611059	312
2011643	299	2132269	55	2203936	423	2345942	291	2502047	158	2611083	895
2011678	299	2132293	55	2203944	424	2345951	291	2502055	159	2611091	895
2011707	299	2132314	55	2204091	868	2346179	291	2502071	159	2611121	895
2011934	1008	2132349	55	2205499	459	2346195	291	2502186	579	2611147	895
2011969	1008	2133333	56	2205528	459	2351429	345	2502215	579	2611180	894
2012056	1008	2133350	56	2205587	459	2351509	345	2502231	579	2611198	894
2012152	1008	2133368	56	2205595	459	2351584	347	2502266	579	2611606	854
2012208	1008	2133376	56	2205608	459	2355489	226	2504405	464	2611621	854
2012275	1008	2133392	56	2205616	459	2355622	226	2504448	464	2611680	856
2012283	1008	2133421	56	2205624	459	2356967	225	2504456	165	2619608	950
2012304	1008	2133755	485	2205659	459	2356983	225	2506136	518	2619616	950
2013198	1008	2133843	485	2205667	459	2361213	892	2513643	858	2619641	955
2015257	179	2133907	484	2206301	303	2366090	175	2513871	977	2619659	955
2016461	179	2133982	484	2206344	303	2366111	175	2517281	969	2619675	959
2017826	923	2137570	485	2206387	303	2366823	983	2517311	969	2619683	959
2017842	923	2137684	484	2206424	303	2367375	180	2517329	969	2630065	960
2017885	923	2137713	485	2206459	303	2367412	180	2530321	1039	2630102	960
2017893	923	2137748	485	2206483	303	2368301	182	2530347	1039	2630129	960
2019274	868	2137772	484	2206766	303	2368351	182	2533847	173	2630170	960
2019987	892	2137799	484	2206782	303	2368378	182	2533935	173	2630209	960
2024701	893	2144876	858	2206871	313	2368440	182	2533960	173	2630284	960
2047128	378	2149116	991	2209959	892	2368474	182	2533978	173	2632394	996
2047136	378	2151339	894	2209975	892	2368491	182	2533986	173	2632440	794
2047144	468	2151347	893	2210010	872	2368503	182	2533994	173	2632669	845
2047152	468	2151355	893	2210028	872	2368538	182	2534006	800	2633186	38
2064921	485	2152542	420	2210036	872	2368554	182	2534014	173	2633258	38
2064930	485	2152577	420	2210044	872	2368677	187	2534031	800	2634681	165
2064948	485	2152745	419	2215873	842	2368693	187	2534049	800	2635341	739
2064964	485	2152841	419	2215881	842	2368706	187	2534073	173	2635368	739
2065019	484	2153351	487	2236412	858	2368714	186	2534102	173	2636521	52
2065027	484	2154361	803	2244156	858	2368722	186	2547691	849	2636539	52
2065035	484	2156261	1010	2258064	856	2368731	186	2547704	849	2636547	52
2065043	484	2156922	345	2258072	856	2370831	165	2547886	874	2637961	960
2065051	485	2157714	352	2258081	856	2371171	895	2547923	888	2638016	960
2065060	485	2158135	534	2258101	856	2382701	54	2547931	888	2642277	500
2065078	485	2159082	350	2258110	856	2383252	484	2547958	900	2644133	852
2065086	485	2159103	350	2258128	856	2383447	983	2547966	900	2653435	1034
2065502	389	2159808	187	2258144	856	2383480	902	2548176	852	2653443	1034
2065561	389	2160981	1035	2258152	856	2383851	902	2548184	852	2653451	1035
2065570	389	2161334	352	2258161	856	2383869	902	2548230	884	2657874	950
2065588	389	2161342	352	2273900	459	2383877	902	2548310	884	2658033	955
2071048	892	2161570	345	2292473	313	2384378	892	2548361	860	2658105	959
2072219	484	2162610	928	2294655	858	2384597	1007	2548379	860	2659503	66
2072227	484	2162628	928	2296925	162	2386293	1010	2548601	843	2659511	66
2072235	484	2168069	892	2297021	163	2391244	844	2548619	843	2659520	66
2072243	484	2168077	892	2297071	163	2391252	844	2548651	899	2659554	66
2072850	843	2177230	484	2297119	163	2391261	844	2548660	899	2659571	66
2079074	1037	2177248	484	2298251	163	2391279	844	2548707	901	2659626	66
2085095	165	2177256	484	2298277	163	2397371	971	2548723	901	2659669	66
2085415	1026	2180130	872	2298314	969	2397380	971	2548766	857	2659677	66
2085757	923	2182952	928	2298322	969	2397398	971	2548774	857	2659685	66
2085765	485	2183226	484	2298331	969	2404666	1009	2548782	857	2659706	745
2085802	923	2183496	485	2298349	969	2404674	1009	2548791	857	2659714	745
2085861	923	2183509	485	2298357	969	2404682	1009	2548803	857	2659722	745
2085925	923	2183517	485	2298365	969	2404703	1009	2548811	857	2659861	504
2088456	475	2183525	485	2298373	969	2405271	1009	2548820	857	2670454	29
2088510	475	2197880	420	2298381	969	2409547	53	2548838	857	2670796	893
2089205	484	2199631	892	2298390	969	2409601	53	2550532	623	2670809	893

Modell	Seite	Modell	Seite	Modell	Seite
0138/US956	875	1117/2222A/2440 ES0 (SK1)	622	138/3331/3310 ES1 (SK2)	589
013KH/51N/U34/013/51NS/51PNS	920	1117/227/202SP	172	138/3332ZA/3310 ES1 (SK2)	587
013KH/U34	871	1124/843KV/843KVS	176	138/353KH	107
013SV/U34	869	113	91	138/42H/42HKVS	108
013S/U11Z 200NM	867	1138F/3310	376	1400F/55	434
013S/U34	869	1138F/55	464	1400GF2/55	435
013S/U34 100NM	868	1138GF2/55	465	1400/19	364
013S/U34 TBT1	868	1138/19	376	1400/3331/3310 ES1 (SK2)	552
013/51N/U34/013/51NS/51PNS	920	1138/273P	98	1400/3332ZA/3310 ES1 (SK2)	551
013/U14K	870	1138/3331/3410 ES1 (SK2)	579	1400/353KH	42
013/U34	870	1138/3332ZA/3410 ES1 (SK2)	578	1400/42H/42HKVS	43
0140/US956	889	1138/353K	99	1400/42KV/42KVS	44
0301/US956	886	1138/353KH	96	1400/42/42S	700
038/US956	883	1138/42H/42HKVS	97	1400/US950S 100NM	849
0400/US956	850	1138/42KV/42KVS	99	1400/US950S 100NM TBT4	849
050/US956	859	1138/42/42S	705	1401F/3310	384
0510/US952	900	1138/US950S 100NM	874	1401GF2/55	477
0530SV/U26	856	1138/US950S 100NM TBT4	875	1401/19	384
0530S/U26 TBT4	855	113H	93	1401/3331/3310 ES1 (SK2)	596
0530S/US952 100NM	855	113KH/2246/113	460	1401/3332ZA/3310 ES1 (SK2)	595
0530S/US952/FK-410 100NM	854	113/202KP/AP	90	1401/353KH	119
0530/66N/U26/0530/66NS/49PNS	918	113/202SP	89	1401/42H/42HKVS	120
0530/US952	857	113/2221/2210 ES1 (SK2)	577	1401/42KV/42KVS	120
0530/US952/FK-410	856	113/2222ZA/2210 ES1 (SK2)	576	1401/42/42S	707
055S/U34	910	113/2246	459	1405/273P	87
055/U34	910	113/2246SN	374	1405/3331/3310 ES1 (SK2)	575
0643/US944	863	1140F/3310	387	1405/3332ZA/3310 ES1 (SK2)	574
0670/US956	841	1140F/55	481	1405/42KV/42KVS	88
0672/US956	844	1140GF2/55	482	1500/3357N	462
0710ES/6	895	1140/19	387	1500/3357SN	375
0710EVKS/6	895	1140/273P	131	1500/3358/3357N ES1 (SK2)	420
0710LVK/U71Z	894	1140/3331/3410 ES1 (SK2)	604	1500/3359ZA/3357N ES1 (SK2)	419
0710RH/66N/U26/0710/66NS/49PNS	923	1140/3332ZA/3410 ES1 (SK2)	603	1505/273P	64
0710SV/U26	893	1140/353K	132	1505/3331/3310 ES1 (SK2)	561
0710S/U26	893	1140/353KH	129	1505/3332ZA/3310 ES1 (SK2)	560
0710S/U26 100NM	892	1140/42H/42HKVS	130	1505/42KV/42KVS	65
0710S/U26 TBT1	892	1140/42KV/42KVS	132	150F/US950S 100NM	859
0710/U26	894	1140/42/42S	709	150/19	366
0715S/US945 100NM	862	1140/US950S 100NM	888	150/3331/3310 ES1 (SK2)	557
0715/US945	862	1140/US950S 100NM TBT4	889	150/3332ZA/3310 ES1 (SK2)	556
0737FA/51N/U34/0737/51NS/51PNS	924	1141F/3310	371	150/353KH	59
0737KH/51N/U34/0737/51NS/51PNS	924	1141GF2/55	444	150/42H/42HKVS	60
0737SVS/U947	897	1141/19	371	150/42KV/42KVS	60
0737SV/U947	898	1141/3331/3410 ES1 (SK2)	571	150/42/42S	701
0737S/U947 TBT4	897	1141/3332ZA/3410 ES1 (SK2)	570	1510/19	391
0737S/US947-1 100NM	896	1141/353KH	83	1510/273P	150
0737/US947	898	1141/42H/42HKVS	84	1510/3331/3310 ES1 (SK2)	614
0739S/US954 100NM	861	1141/42KV/42KVS	84	1510/3332ZA/3310 ES1 (SK2)	613
0739/66N/U26/0739/66NS/49PNS	919	1141/42/42S	704	1510/3334	149
0739/US954	861	114L/315	58	1510/42KV/42KVS	151
079S/U34	911	1171/17KV/17KVS	181	1510/42/42S	711
0810SVS/U10	879	1171/3022P	181	1510/US950S 100NM	900
0810SV/U10	880	117L	178	1515H/19	392
0810S/U10 100NM	878	1301F/3310	385	1515/273P	156
0810S/U10 TBT1	879	1301GF2/55	479	1515/42KV/42KVS	157
0810S/US10 100NM	878	1301/19	385	1530/273P	53
0810/961N/U10/0810/962NS/PNS	922	1301/3331/3310 ES1 (SK2)	600	1530/42KV/42KVS	54
0810/U10	881	1301/3332ZA/3310 ES1 (SK2)	599	1643/202KH	69
0810/U76	881	1301/353KH	124	1643/2221/2210 ES1 (SK2)	563
0810/US10	880	1301/42H/42HKVS	125	1643/2222ZA/2210 ES1 (SK2)	562
090/U34	911	1301/42KV/42KVS	125	1643/52	367
099KH/303N/1710RH	487	1301/42/42S	708	1643/52KV/52KVS	70
099KH/303N/1810	472	1301/US950S 100NM	886	1643/52/52KVS	70
099KH/3346/1710RH	485	1313G/3357N	447	1643/52/52S	702
099KH/3346/1810	470	1313G/3357SN	373	1643/US950S 100NM	863
099KH/3357N/1313G	448	1313G/3358/3357N ES1 (SK2)	409	1644/202KH	77
099KH/3357N/1500	463	1313G/3359ZA/3357N ES1 (SK2)	407	1644/2221/2210 ES1 (SK2)	567
099KH/66N/U26/0530/66NS/49PNS	918	1313G/44	449	1644/2222ZA/2210 ES1 (SK2)	566
099KH/66N/U26/0710/66NS/49PNS	923	1313G/55	450	1644/52	369
099KH/66N/U26/0739/66NS/49PNS	919	138F/3310	380	1644/52KV/52KVS	78
099KH/66N/U26/099/66NS/49PNS	921	138F/US950S 100NM	882	1644/52/52KVS	78
099KH/961N/U10/0810/962NS/PNS	922	138F/US950S 100NM TBT4	883	1644/52/52S	703
099KH/U26	873	138GF2/55	474	1670/19KV/19KVS	25
099S/U26 TBT4	872	138GF/55	473	1672/19KV/19KVS	35
099S/US2Z 200NM	871	138L/300K	108	1710RH/303N	486
099S/US952 100NM	872	138L/3331K/353K-1 ES1 (SK2)	590	1710RH/3346	485
099/66N/U26/099/66NS/49PNS	921	138L/3331/3310 ES1 (SK2)	588	1710RH/3346SN	389
099/US952	873	138L/3332KZA/353K-1 ES1 (SK2)	590	1710/273KP	139
1107/202KP	176	138L/3332ZA/3310 ES1 (SK2)	586	1710/273P	139
1117/202KP/AP	173	138L/42KV/42KVS	109	1710/3331/3410 ES1 (SK2)	608
1117/202SP	173	138L/42/42S	706	1710/3332ZA/3410 ES1 (SK2)	607
1117/2221A/2440 ES0 (SK1)	623	138/19	380	1710/3334	138

Index - aufsteigend nach Modell

Modell	Seite	Modell	Seite	Modell	Seite
1710/42KV/42KVS	140	538G/3358/3357N/1313G ES1 (SK2)	408	76G/3331/3410/1138 ES1 (SK2)	579
1710/42/42S	710	538G/3359ZA/3357N/1313G ES1 (SK2)	406	76G/3331/3410/1140 ES1 (SK2)	604
1766/17KV/17KVS	183	53/11	793	76G/3331/3410/1141 ES1 (SK2)	571
1766/3022P	183	53/273KP/1710	781	76G/3331/3410/1710 ES1 (SK2)	608
1810H/19	379	53/273KP/1810	764	76G/3331/3410/1810H ES1 (SK2)	585
1810H/3331/3410 ES1 (SK2)	585	53/273P/1138	759	76G/3332ZA/3410/1138 ES1 (SK2)	578
1810H/3332ZA/3410 ES1 (SK2)	584	53/273P/1140	777	76G/3332ZA/3410/1140 ES1 (SK2)	603
1810H/42/42S	706	53/273P/1510	786	76G/3332ZA/3410/1141 ES1 (SK2)	570
1810/273KP	106	53/273P/1515	788	76G/3332ZA/3410/1710 ES1 (SK2)	607
1810/273P	105	53/273P/1530	739	76G/3332ZA/3410/1810H ES1 (SK2)	584
1810/303N	471	53/273P/1710	781	76G/3346/1710RH	484
1810/3346	470	53/273P/1810	763	76G/3346/1810	469
1810/3346SN	379	53/273P/199	757	78G/2221A/2440/1117 ES0 (SK1)	623
1810/42KV/42KVS	106	54	803	78G/2222A/2440/1117 ES0 (SK1)	622
199/273P	94	54/11	803	78G/2246/113	459
199/42KV/42KVS	95	54/227K/202KP/AP/1117	800	86G/3331/3310/1301 ES1 (SK2)	600
19S	360	54/227K/202KP/AP/113	757	86G/3331/3310/138 ES1 (SK2)	589
201PI	178	54/227/201PI/117L	802	86G/3331/3310/138L ES1 (SK2)	588
202H	93	54/227/202SP/1117	800	86G/3331/3310/1400 ES1 (SK2)	552
202KP	92	54/227/202SP/113	756	86G/3331/3310/1401 ES1 (SK2)	596
202KP/AP	92	554/303N/1710RH	486	86G/3331/3310/1405 ES1 (SK2)	575
202SP	91	554/303N/1810	471	86G/3331/3310/150 ES1 (SK2)	557
247N	323	554/3346/1710RH	484	86G/3331/3310/1505 ES1 (SK2)	561
35/9	928	554/3346/1810	469	86G/3331/3310/1510 ES1 (SK2)	614
403	970	554/3357N/1313G	446	86G/3332ZA ES1 (SK2)	713
421P	268	554/3358/3357N/1313G ES1 (SK2)	408	86G/3332ZA/3310/1301 ES1 (SK2)	599
421PS	268	554/3359ZA/3357N/1313G ES1 (SK2)	406	86G/3332ZA/3310/138 ES1 (SK2)	587
42KV	164	55S	347	86G/3332ZA/3310/138L ES1 (SK2)	586
42KVS	164	55SDS	345	86G/3332ZA/3310/1400 ES1 (SK2)	551
42NSA	332	55S-SK	347	86G/3332ZA/3310/1400 ES2 (SK3)	550
42NSA/42S	331	55S-SR	346	86G/3332ZA/3310/1401 ES1 (SK2)	595
42NSA/42S ES1 (SK2)	330	55S-SR-ZA	346	86G/3332ZA/3310/1405 ES1 (SK2)	574
42NSB	332	55S-ZA	345	86G/3332ZA/3310/150 ES1 (SK2)	556
42NSB-ZA	332	5710	293	86G/3332ZA/3310/1505 ES1 (SK2)	560
42NSB-ZA/42S	331	58	796	86G/3332ZA/3310/1510 ES1 (SK2)	613
42NSB-ZA/42S ES1 (SK2)	330	58G/44	490	86G/3357N/1313G	447
42NSB/42S	331	58G/55	490	86G/3357N/1500	461
42NSB/42S ES1 (SK2)	330	58/19KV/19KVS/1672	729	86G/3358/3357N/1313G ES1 (SK2)	409
42S	332	58/202	792	86G/3358/3357N/1500 ES1 (SK2)	420
430	928	58/202K	792	86G/3359ZA/3357N/1313G ES1 (SK2)	407
43L/202KH/1643	746	58/300K/138L	766	86G/3359ZA/3357N/1500 ES1 (SK2)	418
43L/202KH/1644	750	58/3331K/353K-1/138L ES1 (SK2)	590	97 1/2/1	909
43L/52KV/52KVS/1643	747	58/3332KZA/353K-1/138L ES1 (SK2)	590	97/1	908
43L/52KV/52KVS/1644	751	58/353KH/1138	758	Aufsteckhülse	1002
43L/52/52KVS/1643	747	58/353KH/1140	776	Bef.-Set M5 (Kombi-Sch., FDW-Vollstift)	1028
43L/52/52KVS/1644	751	58/353KH/1141	753	Bef.-Set M5 (Kombi-Sch.; FDW-Voll., abg.)	1028
44S	344	58/353KH/1301	773	Bef.-Set M6 (FS-Schutzb., FDW-Profilv.)	1027
44SDS	342	58/353KH/138	765	Bef.-Set M6 (FS-Schutzb., Profilverstift)	1027
44S-SK	344	58/353KH/1400	734	Bef.-Set M6 (Profil.-Sch./-Grt., FDW-Pro.)	1008
44S-SR	343	58/353KH/1401	770	Bef.-Set M6 (Profil.-Schutz./-Grt., Profilverst.)	1008
44S-SR-ZA	343	58/353KH/150	741	Bef.-Set M6 (Profilfür-Grt., FDW-Profil.)	1009
44S-ZA	342	58/353K/1138	760	Bef.-Set M6 (Profilfür-Grt., Griffpl., Voll.)	1009
454	970	58/353K/1140	777	Bef.-Set M6 (Profilfür-Grt., Kurzrh., Vollst.)	1010
50	795	58/42H/42HKVS/1138	759	Bef.-Set M6 (Profilfür-Grt., Vollstift)	1010
5004	291	58/42H/42HKVS/1140	776	Bef.-Set M6 (Sch./Grt. m. Stahl., FDW-Pr.)	1026
5004DR	291	58/42H/42HKVS/1141	754	Bef.-Set M6 (Schutzb., FDW-Profilstift)	1021
5004DR/55S-ZA/55S/55/138GF	288	58/42H/42HKVS/1301	773	Bef.-Set M6 (Schutzb., FDW-Vollstift)	1015
5010	292	58/42H/42HKVS/138	765	Bef.-Set M6 (Schutzb.; FDW-Vollst., abg.)	1013
50G/44	489	58/42H/42HKVS/1400	734	Bef.-Set M6 (Schutzbeschl.; Vollstift, abg.)	1014
50G/55	489	58/42H/42HKVS/1401	770	Bef.-Set M6 (Schutzbeschlüge, Profilverstift)	1022
50/11	793	58/42H/42HKVS/150	742	Bef.-Set M6 (Schutzbeschlüge, Vollstift)	1012
50/19KV/19KVS/1670	726	58/42KV	794	Beschlag-Säulen-Display	1035
50/42KV	793	58/42KV/42KVS/1138	760	Blindsteckmutter M5	1029
5110	292	58/42KV/42KVS/1140	778	Blindsteckmutter M6	1029
513G/3357N/1500	460	58/42KV/42KVS/1141	754	Bohrhilfe u. Bohrer (Türbeschläge)	993
513G/3358/3357N/1500 ES1 (SK2)	419	58/42KV/42KVS/1301	774	Bohrhilfe u. Flachsenker (Bügelgriffe)	992
513G/3359ZA/3357N/1500 ES1 (SK2)	418	58/42KV/42KVS/138L	766	Bohrhilfe (Bügelgriffe)	992
5210	292	58/42KV/42KVS/1400	735	Bohrhilfe (Schutzrosetten)	992
52NSA	335	58/42KV/42KVS/1401	771	Bohrhilfen u. Flachs. (Bügelgr./Schutzr.)	992
52NSA/52S	334	58/42KV/42KVS/150	742	Bohr- u. Montagehilfe	993
52NSA/52S ES1 (SK2)	333	58/42KV/42KVS/1510	787	Buntbart-Schlüssel	983
52NSB	335	58/42KV/42KVS/1515	789	Bügelgriff-Befestigungs-System-Nr. 1	988
52NSB-ZA	335	58/42KV/42KVS/1530	740	Bügelgriff-Befestigungs-System-Nr. 10	990
52NSB-ZA/52S	334	58/42KV/42KVS/1710	782	Bügelgriff-Befestigungs-System-Nr. 11	991
52NSB-ZA/52S ES1 (SK2)	333	58/42KV/42KVS/1810	764	Bügelgriff-Befestigungs-System-Nr. 2	988
52NSB/52S	334	58/42KV/42KVS/199	758	Bügelgriff-Befestigungs-System-Nr. 5	989
52NSB/52S ES1 (SK2)	333	61G/2221/2210/113 ES1 (SK2)	577	Bügelgriff-Befestigungs-System-Nr. 7	989
52S	335	61G/2221/2210/1643 ES1 (SK2)	563	Bügelgriff-Befestigungs-System-Nr. 8	989
53	796	61G/2221/2210/1644 ES1 (SK2)	567	Bügelgriff-Befestigungs-System-Nr. 9	990
5310	293	61G/2222ZA/2210/113 ES1 (SK2)	576	Demontage-Schlüssel	1003
535	928	61G/2222ZA/2210/1643 ES1 (SK2)	562	Distanzplatte (für E484)	975
538G/3357N/1313G	446	61G/2222ZA/2210/1644 ES1 (SK2)	566	Distanzplatte (für U26)	1030

FS-/RD- Profiltür-Grt.	Schutz- beschläge	FS-Schutz- beschläge	Kombi-Schutz- beschläge	Knopf- Garnituren	FS-Knopf- Garnituren	Fenstergriffe	Balkon-/Fens- tertür-Grt.	PSK-Griffe	HS- Garnituren
			S. 694	S. 724		S. 840			
				S. 725		S. 841			
				S. 726		S. 841			
			S. 695	S. 727		S. 842			
				S. 728		S. 842			
	S. 546	S. 632	S. 696	S. 729		S. 843			
				S. 729		S. 844			
				S. 730		S. 844			S. 946
				S. 730		S. 845			
				S. 731					
S. 512	S. 550	S. 636	S. 700	S. 734	S. 810	S. 848			S. 950
				S. 739					
				S. 739		S. 854	S. 918	S. 934	S. 951
				S. 741					
	S. 556	S. 642	S. 701	S. 741	S. 812	S. 859			S. 955
	S. 560								
						S. 861	S. 919	S. 935	S. 956
						S. 862			
				S. 745					
				S. 745					
				S. 746					
	S. 562	S. 644	S. 702	S. 746	S. 814	S. 863			S. 957
				S. 749		S. 866			
	S. 566	S. 648	S. 703	S. 750	S. 816				
S. 514	S. 570	S. 652	S. 704	S. 753	S. 818				
	S. 574								
S. 516						S. 867			
	S. 576			S. 756		S. 867, 903	S. 920		
				S. 757		S. 871	S. 921		
S. 518	S. 578	S. 656	S. 705	S. 758	S. 820	S. 874			
	S. 582								
	S. 583								
	S. 584		S. 706	S. 763		S. 878	S. 922	S. 936	S. 958
S. 498, 520	S. 586	S. 662	S. 706	S. 765	S. 822	S. 882		S. 938	S. 959
	S. 594								
				S. 769					
				S. 769					
S. 527	S. 595	S. 670	S. 707	S. 770	S. 825				
S. 529	S. 599	S. 676	S. 708	S. 773	S. 827	S. 886			
S. 531	S. 603	S. 682	S. 709	S. 776	S. 828	S. 888			
	S. 607		S. 710	S. 781		S. 892, 903	S. 923		S. 960
						S. 896	S. 924	S. 939	S. 961
S. 533	S. 609		S. 710	S. 782	S. 831				
	S. 611	S. 688	S. 711	S. 784	S. 832	S. 899			
	S. 613		S. 711	S. 786		S. 900			
				S. 788		S. 902			
				S. 790					
				S. 791					
S. 534			S. 713	S. 792		S. 904	S. 925		
	S. 620								
	S. 621								
	S. 622			S. 800					
				S. 801		S. 908			
	S. 624								
				S. 802		S. 908			
				S. 802		S. 909			
						S. 910			
	S. 625								
				S. 803		S. 911	S. 928		